

McCORMICK
INTERNATIONAL

Gabelheuwender

D-16 (6 Gabeln) D-18 (8 Gabeln)

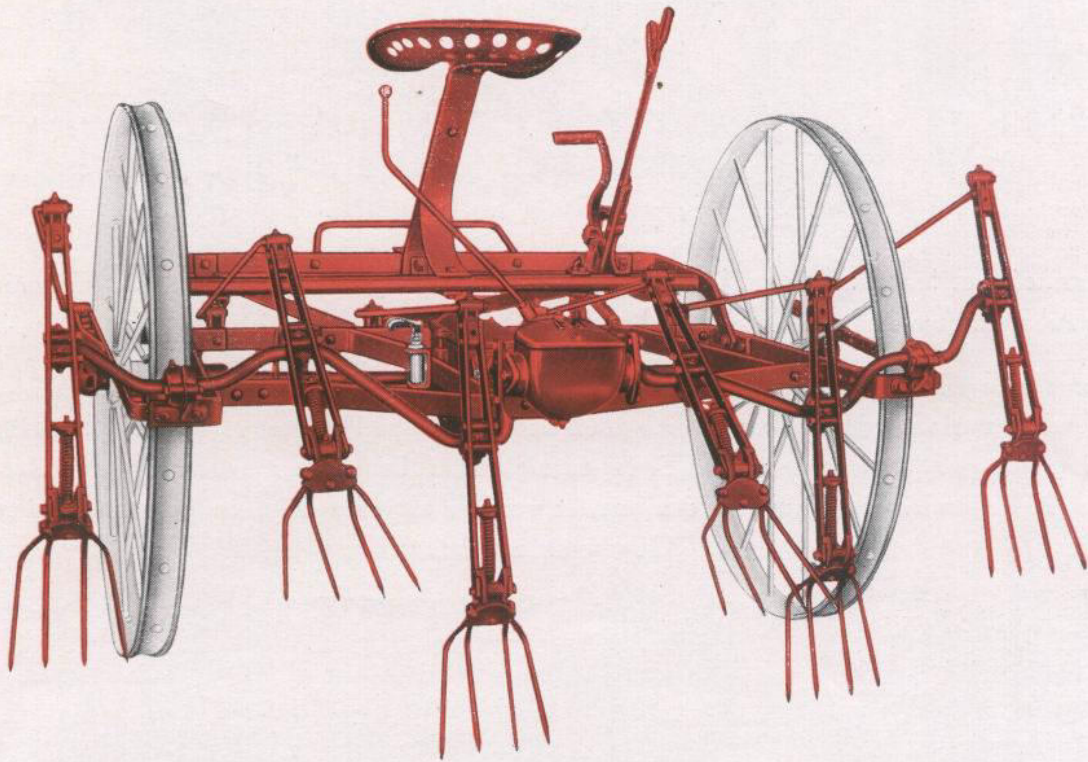

für Schlepper-
oder Gespannung

Geschlossenes Oelbadgetriebe mit eingekapseltem Differential • Triebwellen auf Kugel- und Rollenlagern gelagert • Selbstausrichtende Kurbelwellenlager • Gleiche Arbeitsbahnen aller Gabeln • Bequeme Bedienung • Ruhiger, leichter Lauf • Stabile Konstruktion.

Das sind die Hauptmerkmale der neuen McCORMICK-International Gabelheuwender. Mit diesen Maschinen bieten die Neusser Werke dem Landwirt wertvolle Helfer für eine schnelle und sorgfältige Heuwerbung. Sie eignen sich gleich gut für Schlepper- und Gespannung, denn sie sind stabil und sehr leichtzügig.

Für eine schnelle und sorgfältige Heuwerbung!

Die neuen McCORMICK-International Gabelheuwender
D-16 (6 Gabeln) D-18 (8 Gabeln)

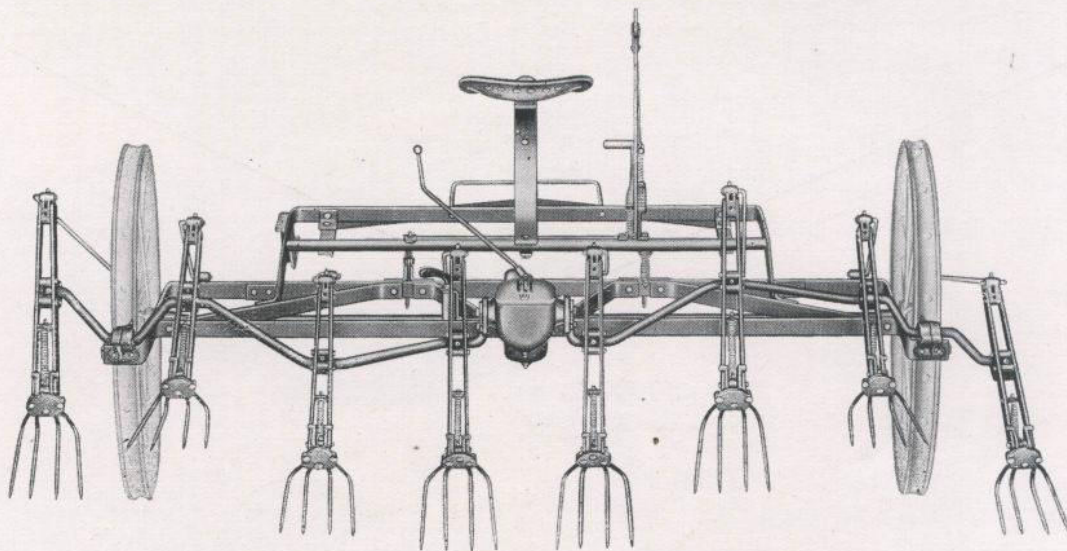

Die Landwirtschaft hat heute immer größere Leistungen zu vollbringen. Bei dem ständig fühlbarer werdenden Mangel an Arbeitskräften kann sie ihre Aufgaben nur mit modernen und leistungsfähigen Maschinen erfüllen.

Die Neusser Werke der International Harvester Company haben mit den neuen McCORMICK-International Gabelheuwendern zwei wertvolle Helfer für eine flotte und sorgfältige Heuwerbung geschaffen. Beide Maschinen eignen sich gleich gut für Gespann- und Schlepperzug. Beim Bau dieser neuen Gabelheuwender konnten jahrzehntelange Konstruktionserfahrungen ausgewertet werden, um dem Landwirt für sein Geld den höchsten Gegenwert zu bieten.

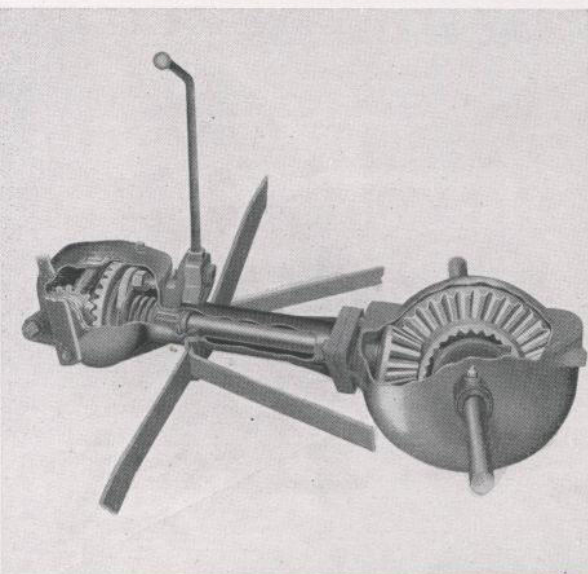

Das Getriebe mit eingekapseltem Differential läuft, gegen Staub und Schmutz geschützt, im Ölbad. Das Getriebegehäuse ist hier aufgeschnitten gezeigt.

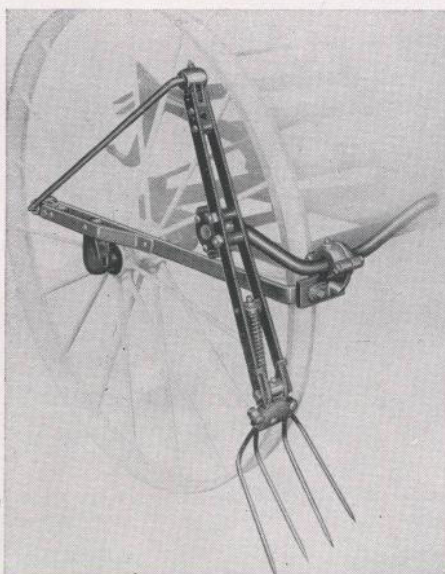

Die auf der Hauptachse abgestützte und darüber hinaus vorgezogene Rahmenverlängerung ermöglicht die gleiche Anlenkung sämtlicher Schwingen. Hierdurch werden gleiche Wurfbahnen aller Gabeln erzielt.



Handhebel zur Regulierung der Arbeitstiefe und Fußhebel für Momentaushebung. Alle Hebel sind vom Sitz aus bequem zu bedienen.

Besondere Vorzüge

Schalthebel zum Ein- bzw. Ausschalten des Getriebes. Er ist vom Sitz aus bequem zu bedienen. Haupt- und Zugrahmen sind stabile und gut verstrebe Stahlkonstruktionen.

Handhebel zur Regulierung der Arbeitstiefe.
Fußhebel zum Anheben der Gabeln beim Zurücksetzen oder Wenden bzw. beim Überfahren von Höhenunterschieden oder sonstigen Hindernissen.

Die vorbildliche Lagerung der Schwingen trägt wesentlich zum ruhigen Lauf der Maschine bei. Alle Schwingen haben die gleiche Anlenkung. Hierdurch ergeben sich gleiche Arbeitsbahnen für alle Gabeln.

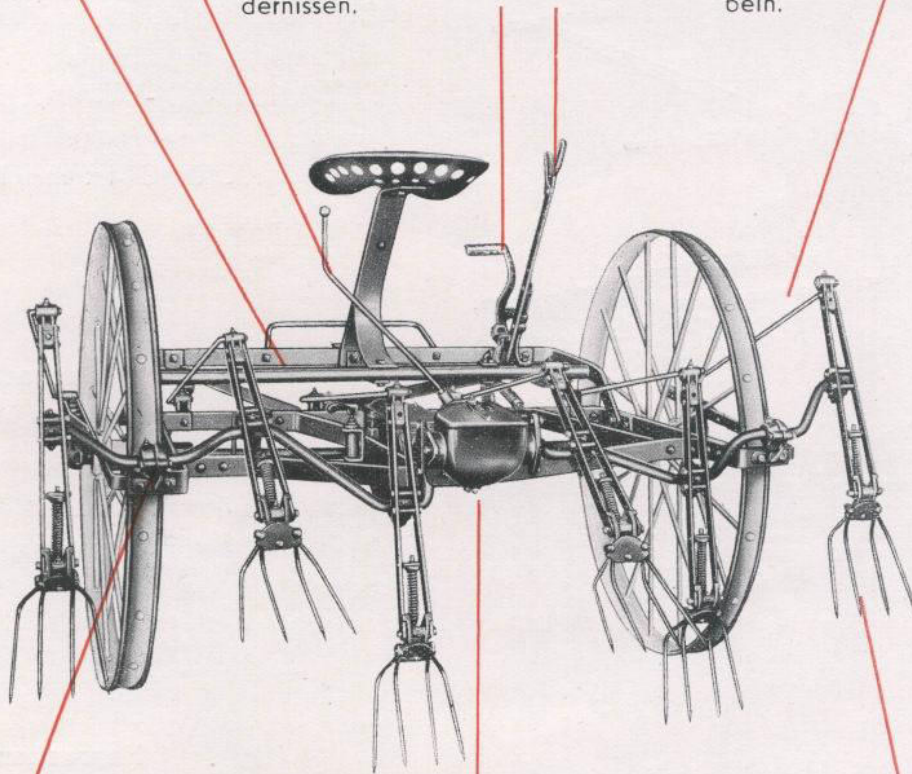

Die leichte, aber sehr stabile Kurbelwelle läuft in selbstausrichtenden Lagern und wird über Ausgleich-Stahlscheiben angetrieben. Hierdurch ist ein störungsfreies Arbeiten der Maschine, auch bei Verwindung, gewährleistet.

Das geschlossene Ölbadgetriebe mit eingekapseltem Differential garantiert einen ruhigen und leichten Lauf der Maschine sowie eine lange Lebensdauer bei geringer Wartung.

Die Gabeln laufen auf auswechselbaren Gleitlagern. Die Zinken haben durch das gefederte Kniegelenk genügend Ausweichmöglichkeit und sind somit gegen Bruch geschützt.

Technische Einzelheiten

	<u>Anzahl der Gabeln</u>	<u>Arbeitsbreite</u>	<u>Gewicht</u>
D-16	6	2,10 m	240 kg
D-18	8	2,75 m	270 kg

McCORMICK-International Maschinen sind Qualitätserzeugnisse aus Neuss am Rhein!

McCORMICK INTERNATIONAL

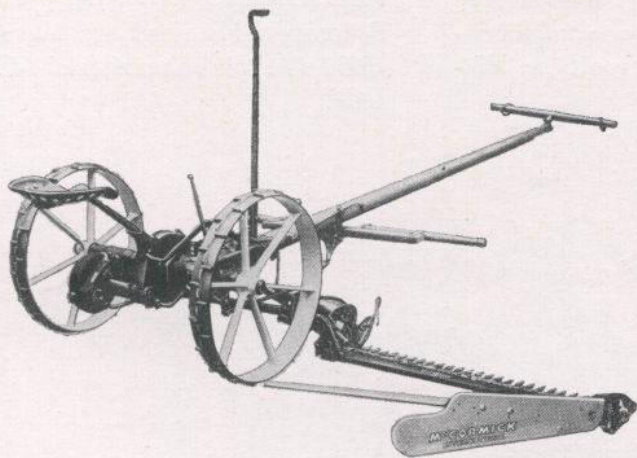

Grasmäher

Der McCORMICK-International Grasmäher hat in der Landwirtschaft begeisterte Aufnahme gefunden. Für McCORMICK-FARMALL Dieselschlepper stehen seitliche Anbaumäherwerke mit den unübertroffenen McCORMICK-International Schneidebalken zur Verfügung.

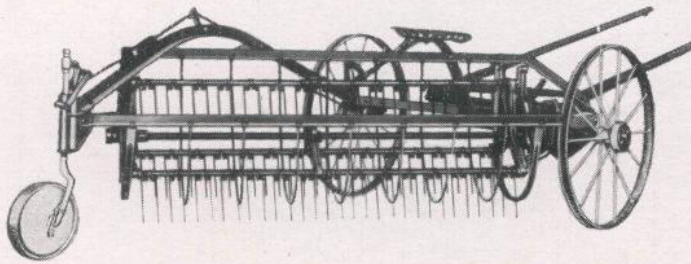

Schwadenrechen

Der McCORMICK-International Schwadenrechen ist eine Maschine für drei Arbeitsgänge: Schwadenstreuen, Heuwenden und Schwadenrechen. Arbeitsbreite 1.50 m und 2.00 m. Er eignet sich auch hervorragend zur Arbeit hinter dem Schlepper.

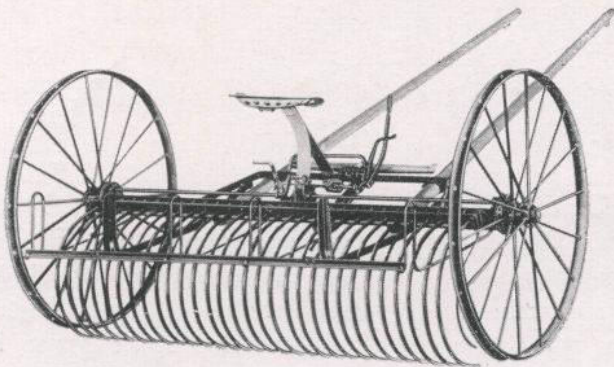

Heurechen

Der McCORMICK-International Heurechen hat sich bereits tausendfach in der Praxis bewährt. Er ist stabil und sehr leichtzügig und kann mit runden oder I-Zinken geliefert werden.

Grünfutter- u. Heulader

Ein unersetzlicher Helfer beim Einbringen des Grünfutters und der Heuernte ist der McCORMICK-International Grünfutter- und Heulader. Er spart Zeit und Arbeitskräfte und macht sich innerhalb kürzester Zeit bezahlt.



INTERNATIONAL HARVESTER COMPANY
INTERNATIONAL HARVESTER COMPANY M.B.H.
Berlin - Hamburg - München - Neuss a. Rhein